



## Корпуса на заказ

Испытанная серия корпусов «Profi case» характеризуется классическим неустаревающим дизайном и сочетанием простоты и функциональности конструкции.

# PROFI CASE



### Корпуса малые «Profi case»

- простая конструкция
- быстрая сборка
- модели с боковыми панелями из пластмассы (тип 415) или из алюминиевого профиля (тип 416)
- модели с вентиляцией и без вентиляции
- возможен заказ корпусов нестандартных размеров и форм

### Разнообразие вариантов ...

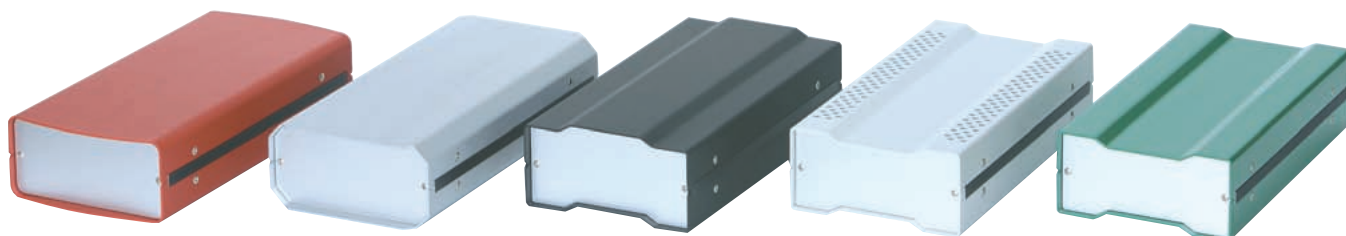



## 415 / 416 • Корпуса малые «Profi case»

### Описание

#### Применение:

для размещения от одной до четырех плат стандартных размеров, а также других компонентов

#### Конструкция:

Две алюминиевые крышки соединены с помощью винтов с боковыми панелями из пластмассы (Profi case 415) или из алюминиевого профиля (Profi case 416). Направляющие канавки, интегрированные в боковые панели, предназначены для установки плат или монтажных панелей.

#### Цвет:

Крышки: RAL 7035 (светло-серый)  
Боковые панели: RAL 9005 (черный)

#### Степень защиты:

IP 40: без вентиляции  
IP 20: с вентиляцией

Поставка: в разобранном виде

### Состав





Поз.	Шт.	Описание
1	2	Крышка
2	2	Боковая панель (пластм.) (тип 415, V=55 мм)
	4	Боковая панель (пластм.) (тип 415, V=90 мм)
	2	Боковая панель (алюм.) (тип 416)
3	2	Дополнительная панель (тип 415, V=90 мм)
4	4	Ножки самоклеющиеся
5		Сборочный крепеж

#### Примечание:

Лицевая/задняя панели **6** и ручка для переноски/наклона **7** заказываются отдельно.

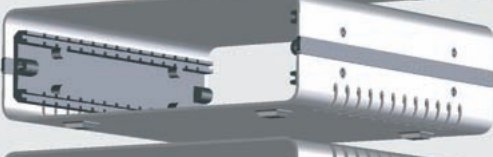
Возможен заказ индивидуальных вариантов!

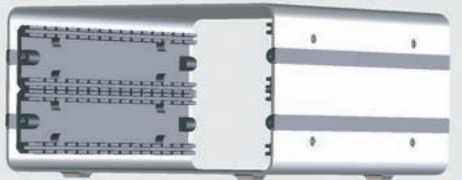
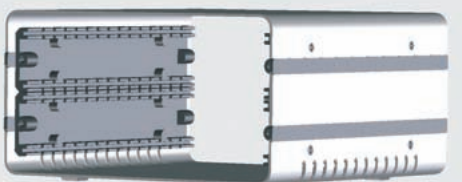
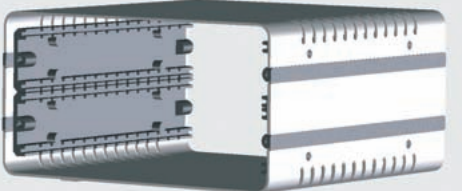
### Артикулы

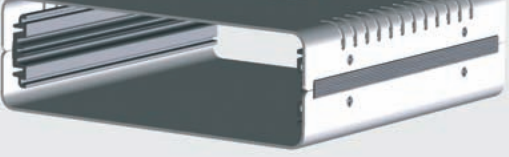
<b>PROFI CASE 415</b> V = 55 мм	без вентиляции	
	с вентиляцией в одной крышке	
	с вентиляцией в обеих крышках	
<b>PROFI CASE 415</b> V = 90 мм	без вентиляции	
	с вентиляцией в одной крышке	
	с вентиляцией в обеих крышках	
<b>PROFI CASE 416</b> V = 55 мм	без вентиляции	
	с вентиляцией в одной крышке	



# Корпуса малые «Profi case» • 415 / 416

Для плат с размерами	Высота корпуса	Глубина корпуса	Полезн. глубина	Ширина корпуса	Полезн. ширина	Артикул			 <b>6 Лицевая/задняя панель</b> анодированная   окрашенная RAL 7035	
						без вентиляции IP 40	с вент. в одной крышке IP 20	с вент. в обеих крышках IP 20		
мм	В мм	Г мм	г мм	Ш мм	ш мм					
100 x 160	55	175	160,5	115	101	415-303	415-323	415-343	415-103	415-123
120 x 160	55	175	160,5	135	121	415-305	415-325	415-345	415-105	415-125
160 x 160	55	175	160,5	175	161	415-302	415-322	415-342	415-102	415-122
190 x 160	55	175	160,5	205	191	415-301	415-321	415-341	415-101	415-121
233,35 x 160	55	175	160,5	248,5	234,5	415-304	415-324	415-344	415-104	415-124
100 x 210	55	225	210,5	115	101	415-003	415-023	415-043	415-103	415-123
160 x 210	55	225	210,5	175	161	415-002	415-022	415-042	415-102	415-122
190 x 210	55	225	210,5	205	191	415-001	415-021	415-041	415-101	415-121
233,35 x 210	55	225	210,5	248,5	234,5	415-004	415-024	415-044	415-104	415-124

Для плат с размерами	Высота корпуса	Глубина корпуса	Полезн. глубина	Ширина корпуса	Полезн. ширина	Артикул			 <b>6 Лицевая/задняя панель</b> анодированная   окрашенная RAL 7035	
						без вентиляции IP 40	с вент. в одной крышке IP 20	с вент. в обеих крышках IP 20		
мм	В мм	Г мм	г мм	Ш мм	ш мм					
100 x 160	90	175	160,5	115	101	415-313	415-333	415-353	415-113	415-133
120 x 160	90	175	160,5	135	121	415-315	415-335	415-355	415-115	415-135
160 x 160	90	175	160,5	175	161	415-312	415-332	415-352	415-112	415-132
190 x 160	90	175	160,5	205	191	415-311	415-331	415-351	415-111	415-131
233,35 x 160	90	175	160,5	248,5	234,5	415-314	415-334	415-354	415-114	415-134
100 x 210	90	225	210,5	115	101	415-013	415-033	415-053	415-113	415-133
160 x 210	90	225	210,5	175	161	415-012	415-032	415-052	415-112	415-132
190 x 210	90	225	210,5	205	191	415-011	415-031	415-051	415-111	415-131
233,35 x 210	90	225	210,5	248,5	234,5	415-014	415-034	415-054	415-114	415-134

Для плат с размерами	Высота корпуса	Глубина корпуса	Полезн. глубина	Ширина корпуса	Полезн. ширина	Артикул		 <b>6 Лицевая/задняя панель</b> анодированная   окрашенная RAL 7035	
						без вентиляции IP 40	с вент. в одной крышке IP 20		
мм	В мм	Г мм	г мм	Ш мм	ш мм				
100 x 160	55	175	160,5	115	101	416-303	416-323	415-103	415-123
160 x 160	55	175	160,5	175	161	416-302	416-322	415-102	415-122
190 x 160	55	175	160,5	205	191	416-301	416-321	415-101	415-121
100 x 210	55	225	210,5	115	101	416-003	416-023	415-103	415-123
160 x 210	55	225	210,5	175	161	416-002	416-022	415-102	415-122
190 x 210	55	225	210,5	205	191	416-001	416-021	415-101	415-121



## Аксессуары

## 7 Ручка для переноски/наклона

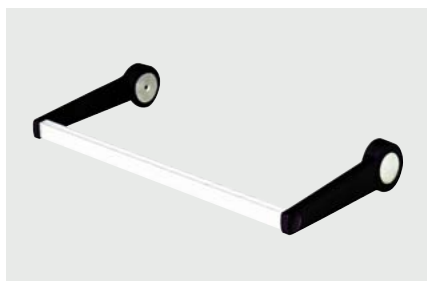

- состоит из боковин и профиля; профиль поставляется по 1 м и нарезается на отрезки нужной длины
- угол поворота 30°
- для установки ручки необходимо одно отверстие на каждой стороне корпуса

Материал:

Профиль: алюминий, анодированный  
Боковины: полиамид, черные

Нагрузочная способность: 25 кг

Нужная длина профиля вычисляется по следующей формуле:

Длина профиля (Д) =  
ширина корпуса (Ш) + 16 мм

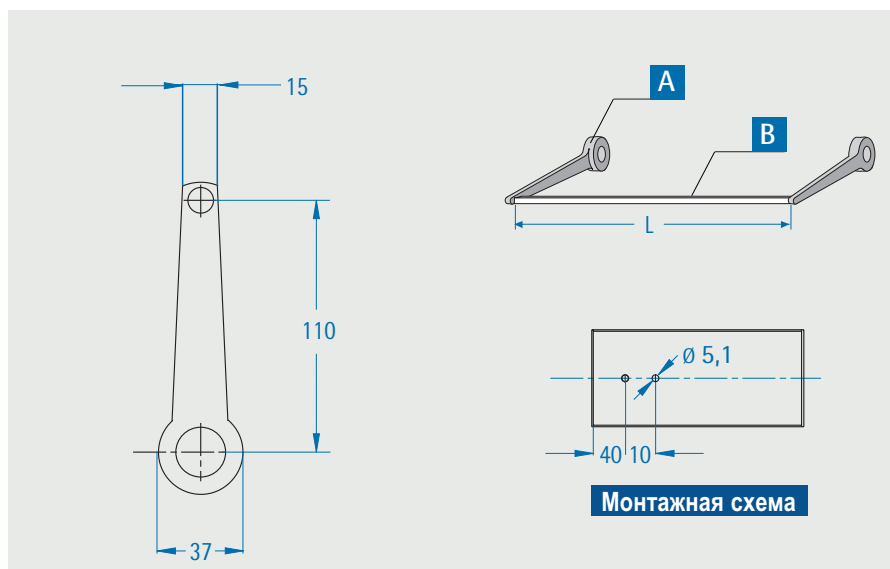

## A Боковины ручки



Артикул (пара)  
615-060

## B Профиль ручки

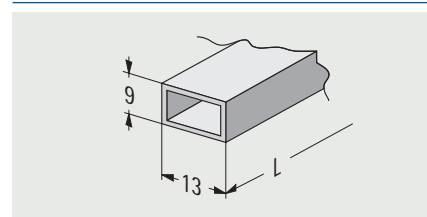

- 1 м, для нарезания

Артикул (1 м)  
615-061

# Наклейки и пленочные клавиатуры

...вся палитра возможностей технологии изготовления самоклеющихся пленок: от декоративных наклеек до пленочных клавиатур.

Дополнительные опции: пленки с защитой от электромагнитного воздействия (в том числе в области дисплейного окна), цветные фильтры, рельефные клавиши, интегрированные светодиоды и т. д.

Спрашивайте!

